



Il design che attraversa il tempo.

Radiatore **TESI**

Classico e moderno si fondono e danno vita ad un radiatore sempre attuale con forme arrotondate garantite dalla tecnologia laser. Il particolare disegno rende il radiatore TESI particolarmente adatto al funzionamento su impianti a bassa temperatura.

IRSAP

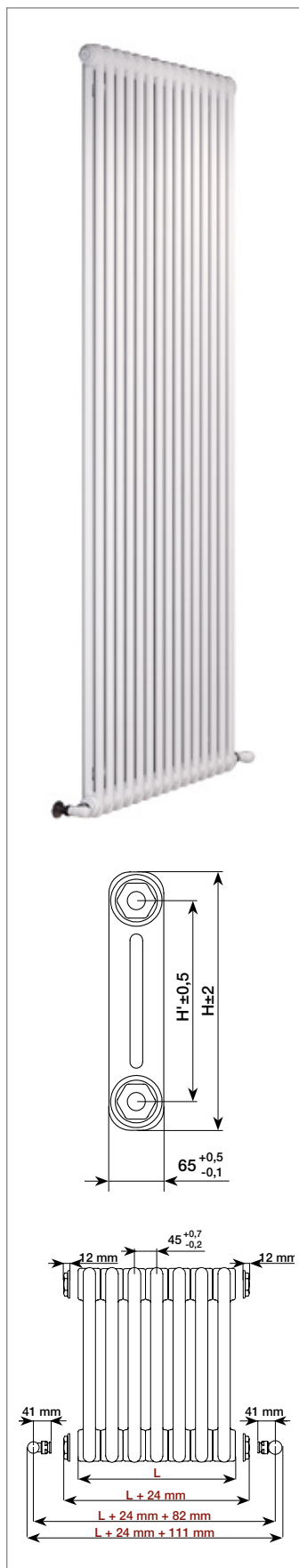

TESI - RADIATORI TUBOLARI IN ACCIAIO BIANCO STANDARD								
2 COLONNE - PROFONDITÀ 65 MM								
CODICE	MISURE SOSTITUZIONE	MODELLO	ALTEZZA mm	INTERASSE mm	RESA TERMICA		CODICE FORNITORE	PREZZO €
					Δ T 50° W	Δ T 30° W		
		200	200	127	14,9	7,9	RT20200YY01IRNON	23,08
		300	300	235	23,4	12,4	RT20300YY01IRNON	25,07
		400	400	335	30,1	15,9	RT20400YY01IRNON	25,37
		500	500	435	36,6	19,3	RT20500YY01IRNON	25,68
	A	565	565	500	40,9	21,5	RT20565YY01IRNON	25,84
	L	595	595	530	42,9	22,5	RT20595YY01IRNON	26,75
		600	600	535	43,1	22,6	RT20600YY01IRNON	26,90
	S	635	635	570	45,4	23,8	RT20635YY01IRNON	27,37
	A	665	665	600	47,4	24,8	RT20665YY01IRNON	27,66
	G	685	685	620	48,7	25,4	RT20685YY01IRNON	27,82
		750	750	685	52,9	27,6	RT20750YY01IRNON	29,66
	A	765	765	700	53,9	28,1	RT20765YY01IRNON	29,95
	L	795	795	730	55,9	29,1	RT20795YY01IRNON	30,72
	A	865	865	800	60,4	31,3	RT20865YY01IRNON	31,03
	G	885	885	820	61,7	32,0	RT20885YY01IRNON	31,95
		900	900	835	62,7	32,5	RT20900YY01IRNON	32,86
	S	935	935	870	65,0	33,6	RT20935YY01IRNON	35,01
		1000	1000	935	69,2	35,7	RT21000YY01IRNON	35,92
		1200	1200	1135	82,5	42,3	RT21200YY01IRNON	42,49
		1500	1500	1435	103,0	52,1	RT21500YY01IRNON	56,70
	A	1665	1665	1600	114,6	57,9	RT21665YY01IRNON	59,30
		1800	1800	1735	124,3	63,0	RT21800YY01IRNON	65,80
	A	1865	1865	1800	129,0	65,5	RT21865YY01IRNON	68,20
		2000	2000	1935	139,0	70,9	RT22000YY01IRNON	70,30
	A	2065	2065	2000	143,9	73,5	RT22065YY01IRNON	72,50
		2200	2200	2135	154,2	79,0	RT22200YY01IRNON	85,60
		2500	2500	2435	177,8	91,8	RT22500YY01IRNON	95,70

Legenda Misure sostituzione:

- G** = Misure Interassi Ghisa;
- A** = Misure interassi Alluminio;
- L** = Misure interassi Lamellari;
- S** = Misure interassi Stampati;

Potenze termiche certificate secondo la norma internazionale EN442.

Per ordinare le batterie di radiatori è necessario sostituire **YY** con il numero degli elementi desiderati, **01** con il codice del colore (vedi tabella colori nelle pagine seguenti) Se si desidera la batteria con allacciamenti con tappi montati, sostituire anche **NO** con il codice dell'allacciamento idraulico desiderato.(vedi pagina allacciamenti idraulici nelle pagine seguenti).

Legenda codice:

- Modello = **RT 2**
- Altezza = **0200**
- N° elementi = **YY**
- Colore = **01**
- Cod. allacciamento idraulico = **IR NO**

Esempio per ordinare un Tesi 2 colonne mod. 200 senza tappi montati in batteria da 5 elementi di colore bianco il codice è: **RT202000501IRNON**

I prezzi sopra riportati sono riferiti ad un singolo elemento senza tappi montati di colore BIANCO STANDARD cod. 01. (Per altre colorazioni, sovrapprezzi e allacciamenti idraulici vedi pagine successive).

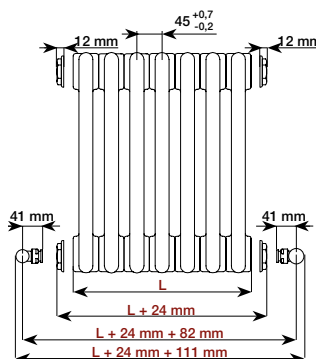
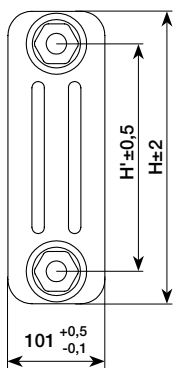

TESI - RADIATORI TUBOLARI IN ACCIAIO BIANCO STANDARD

3 COLONNE - PROFONDITÀ 101 MM

CODICE	MISURE SOSTITUZIONE	MODELLO	ALTEZZA mm	INTERASSE mm	RESA TERMICA		CODICE FORNITORE	PREZZO €
					Δ T 50° W	Δ T 30° W		
		200	200	127	20,3	10,5	RT30200YY01IRNON	25,98
		300	300	235	32,5	17,2	RT30300YY01IRNON	26,60
		400	400	335	42,0	22,1	RT30400YY01IRNON	26,75
		500	500	435	51,4	26,9	RT30500YY01IRNON	27,37
	A	565	565	500	57,4	29,9	RT30565YY01IRNON	27,66
	L	595	595	530	60,2	31,3	RT30595YY01IRNON	27,97
		600	600	535	60,6	31,5	RT30600YY01IRNON	28,13
	S	635	635	570	63,8	33,1	RT30635YY01IRNON	28,28
	A	665	665	600	66,5	34,5	RT30665YY01IRNON	28,59
	G	685	685	620	68,3	35,4	RT30685YY01IRNON	29,04
		750	750	685	74,4	38,3	RT30750YY01IRNON	32,10
	A	765	765	700	75,6	38,9	RT30765YY01IRNON	32,24
	L	795	795	730	78,4	40,3	RT30795YY01IRNON	32,41
	A	865	865	800	84,6	43,4	RT30865YY01IRNON	33,01
	G	885	885	820	86,4	44,2	RT30885YY01IRNON	33,32
		900	900	835	87,8	44,9	RT30900YY01IRNON	35,77
	S	935	935	870	91,0	46,5	RT30935YY01IRNON	42,80
		1000	1000	935	96,8	49,4	RT31000YY01IRNON	43,41
		1200	1200	1135	114,8	58,4	RT31200YY01IRNON	53,50
		1500	1500	1435	141,7	71,8	RT31500YY01IRNON	72,00
	A	1665	1665	1600	156,7	79,4	RT31665YY01IRNON	78,00
		1800	1800	1735	168,9	85,8	RT31800YY01IRNON	85,60
	A	1865	1865	1800	174,8	89,0	RT31865YY01IRNON	88,20
		2000	2000	1935	187,2	95,5	RT32000YY01IRNON	95,30
	A	2065	2065	2000	193,2	98,7	RT32065YY01IRNON	98,20
		2200	2200	2135	205,7	105,3	RT32200YY01IRNON	111,90
		2500	2500	2435	233,7	120,4	RT32500YY01IRNON	122,00

Legenda Misure sostituzione:

G = Misure Interassi Ghisa;
 A = Misure interassi Alluminio;
 L = Misure interassi Lamellari;
 S = Misure interassi Stampati;

Potenze termiche certificate secondo la norma internazionale EN442.

Per ordinare le batterie di radiatori è necessario sostituire **YY** con il numero degli elementi desiderati, **01** con il codice del colore (vedi tabella colori nelle pagine seguenti) Se si desidera la batteria con allacciamenti con tappi montati, sostituire anche **NO** con il codice dell'allacciamento idraulico desiderato.(vedi pagina allacciamenti idraulici nelle pagine seguenti).

Legenda codice:

Modello = **RT 3**
 Altezza = **0200**
 N° elementi = **YY**
 Colore = **01**
 Cod. allacciamento idraulico = **IR NO**

Esempio per ordinare un Tesi 3 colonne mod. 200 senza tappi montati in batteria da 5 elementi di colore bianco il codice è:
RT302000501IRNON

I prezzi sopra riportati sono riferiti ad un singolo elemento senza tappi montati di colore BIANCO STANDARD cod. 01.
 (Per altre colorazioni, sovrapprezzi e allacciamenti idraulici vedi pagine successive).

TESI - RADIATORI TUBOLARI IN ACCIAIO BIANCO STANDARD

4 COLONNE - PROFONDITÀ 139 MM

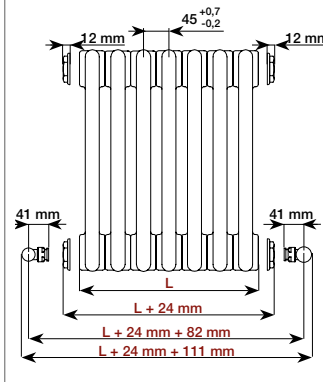
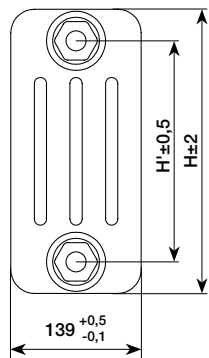
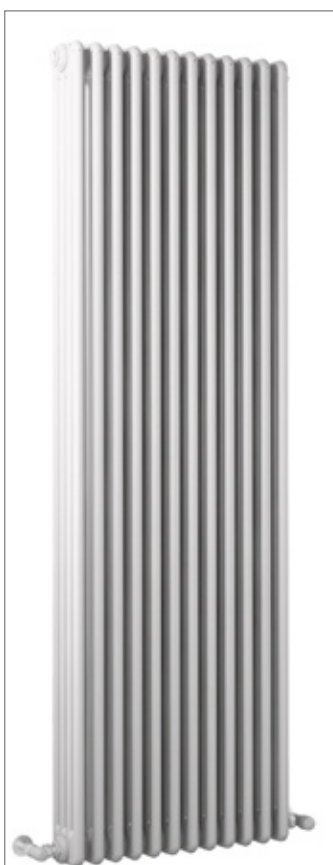

CODICE	MISURE SOSTITUZIONE	MODELLO	ALTEZZA mm	INTERASSE mm	RESA TERMICA		CODICE FORNITORE	PREZZO €
					Δ T 50° W	Δ T 30° W		
		200	200	127	26,0	13,2	RT40200YY01IRNON	30,72
		300	300	235	42,1	22,1	RT40300YY01IRNON	31,03
		400	400	335	54,6	28,5	RT40400YY01IRNON	31,19
		500	500	435	66,9	34,7	RT40500YY01IRNON	31,48
	A	565	565	500	74,8	38,6	RT40565YY01IRNON	31,95
	L	595	595	530	78,5	40,4	RT40595YY01IRNON	32,55
		600	600	535	79,0	40,6	RT40600YY01IRNON	33,32
	S	635	635	570	83,2	42,7	RT40635YY01IRNON	34,08
	A	665	665	600	86,7	44,4	RT40665YY01IRNON	34,85
	G	685	685	620	89,1	45,6	RT40685YY01IRNON	35,01
		750	750	685	96,8	49,3	RT40750YY01IRNON	38,06
	A	765	765	700	98,6	50,1	RT40765YY01IRNON	38,21
	L	795	795	730	102,2	51,9	RT40795YY01IRNON	39,28
	A	865	865	800	110,3	55,7	RT40865YY01IRNON	40,36
	G	885	885	820	112,6	56,8	RT40885YY01IRNON	41,41
		900	900	835	114,3	57,6	RT40900YY01IRNON	43,10
	S	935	935	870	118,4	59,6	RT40935YY01IRNON	50,80
		1000	1000	935	125,9	63,5	RT41000YY01IRNON	52,00
		1200	1200	1135	148,8	75,2	RT41200YY01IRNON	65,60
		1500	1500	1435	182,6	92,7	RT41500YY01IRNON	88,50
	A	1665	1665	1600	201,1	102,2	RT41665YY01IRNON	97,20
		1800	1800	1735	216,0	110,0	RT41800YY01IRNON	106,30
	A	1865	1865	1800	223,2	113,8	RT41865YY01IRNON	108,60
		2000	2000	1935	238,1	121,5	RT42000YY01IRNON	116,70
	A	2065	2065	2000	245,2	125,3	RT42065YY01IRNON	118,30
		2200	2200	2135	260,0	133,0	RT42200YY01IRNON	136,20
		2500	2500	2435	292,8	150,2	RT42500YY01IRNON	148,10

Legenda Misure sostituzione:

- G** = Misure Interassi Ghisa;
- A** = Misure interassi Alluminio;
- L** = Misure interassi Lamellari;
- S** = Misure interassi Stampati;

Potenze termiche certificate secondo la norma internazionale EN442.

Per ordinare le batterie di radiatori è necessario sostituire **YY** con il numero degli elementi desiderati, **01** con il codice del colore (vedi tabella colori nelle pagine seguenti) Se si desidera la batteria con allacciamenti con tappi montati, sostituire anche **NO** con il codice dell'allacciamento idraulico desiderato.(vedi pagina allacciamenti idraulici nelle pagine seguenti).

Legenda codice:

Modello = **RT 4**
 Altezza = **0200**
 N° elementi = **YY**
 Colore = **01**
 Cod. allacciamento idraulico = **IR NO**

Esempio per ordinare un Tesi 4 colonne mod. 200 senza tappi montati in batteria da 5 elementi di colore bianco il codice è:
RT402000501IRNON

I prezzi sopra riportati sono riferiti ad un singolo elemento senza tappi montati di colore BIANCO STANDARD cod. 01.
 (Per altre colorazioni, sovrapprezzi e allacciamenti idraulici vedi pagine successive).

TESI - RADIATORI TUBOLARI IN ACCIAIO BIANCO STANDARD

5 COLONNE - PROFONDITÀ 177 MM

CODICE	MISURE SOSTITUZIONE	MODELLO	ALTEZZA mm	INTERASSE mm	RESA TERMICA		CODICE FORNITORE	PREZZO €
					$\Delta T 50^\circ$ W	$\Delta T 30^\circ$ W		
		200	200	127	31,7	15,9	RT50200YY01IRNON	40,81
		300	300	235	51,4	26,8	RT50300YY01IRNON	45,40
		400	400	335	66,5	34,4	RT50400YY01IRNON	45,85
		500	500	435	81,3	41,7	RT50500YY01IRNON	46,47
	A	565	565	500	90,8	46,4	RT50565YY01IRNON	50,50
		600	600	535	95,9	48,8	RT50600YY01IRNON	50,80
	A	665	665	600	105,2	53,3	RT50665YY01IRNON	54,00
	G	685	685	620	108,1	54,6	RT50685YY01IRNON	56,00
		750	750	685	117,3	59,0	RT50750YY01IRNON	57,70
	A	765	765	700	119,5	60,0	RT50765YY01IRNON	58,10
	A	865	865	800	133,6	66,5	RT50865YY01IRNON	61,50
	G	885	885	820	136,4	67,8	RT50885YY01IRNON	62,30
		900	900	835	138,5	68,8	RT50900YY01IRNON	64,40
		1000	1000	935	152,4	75,9	RT51000YY01IRNON	69,90
		1200	1200	1135	180,0	90,2	RT51200YY01IRNON	83,80
		1500	1500	1435	220,8	111,6	RT51500YY01IRNON	112,70
		1800	1800	1735	261,2	132,6	RT51800YY01IRNON	135,80
		2000	2000	1935	288,0	146,5	RT52000YY01IRNON	150,40
		2200	2200	2135	314,6	160,4	RT52200YY01IRNON	167,40
		2500	2500	2435	354,5	181,2	RT52500YY01IRNON	183,10

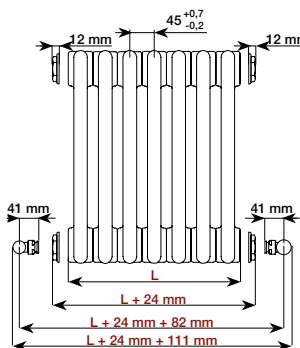
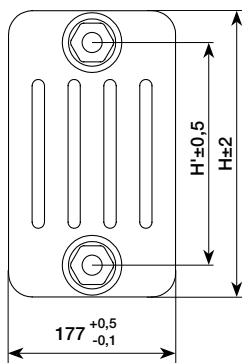
**Legenda Misure sostituzione:**

- G** = Misure Interassi Ghisa;
A = Misure interassi Alluminio;
L = Misure interassi Lamellari;
S = Misure interassi Stampati;

Potenze termiche certificate secondo la norma internazionale EN442.

Per ordinare le batterie di radiatori è necessario sostituire **YY** con il numero degli elementi desiderati, **01** con il codice del colore (vedi tabella colori nelle pagine seguenti) Se si desidera la batteria con allacciamenti con tappi montati, sostituire anche **NO** con il codice dell'allacciamento idraulico desiderato. (vedi pagina allacciamenti idraulici nelle pagine seguenti).

Legenda codice:

Modello = **RT 5**
 Altezza = **0200**
 N° elementi = **YY**
 Colore = **01**
 Cod. allacciamento idraulico = **IR NO**

Esempio per ordinare un Tesi 5 colonne mod. 200 senza tappi montati in batteria da 5 elementi di colore bianco il codice è:
RT502000501IRNON

I prezzi sopra riportati sono riferiti ad un singolo elemento senza tappi montati di colore BIANCO STANDARD cod. 01.
 (Per altre colorazioni, sovrapprezzi e allacciamenti idraulici vedi pagine successive).

TESI - RADIATORI TUBOLARI IN ACCIAIO BIANCO STANDARD

6 COLONNE - PROFONDITÀ 215 MM

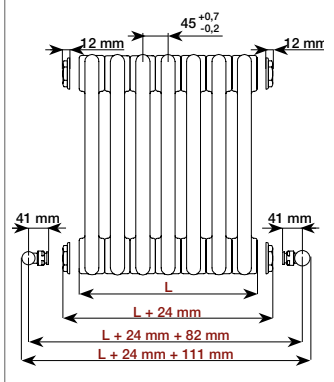
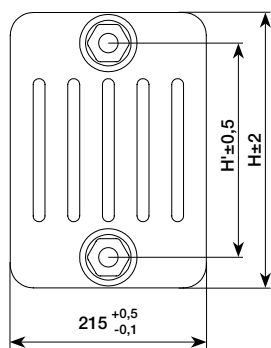
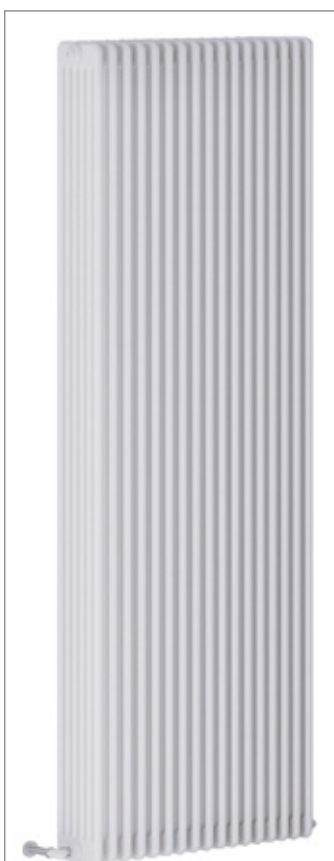

CODICE	MISURE SOSTITUZIONE	MODELLO	ALTEZZA mm	INTERASSE mm	RESA TERMICA		CODICE FORNITORE	PREZZO €
					Δ T 50° W	Δ T 30° W		
		200	200	127	37,4	18,5	RT60200YY01IRNON	46,93
		300	300	235	60,7	31,4	RT60300YY01IRNON	54,60
		400	400	335	78,5	40,2	RT60400YY01IRNON	54,90
		500	500	435	95,8	48,6	RT60500YY01IRNON	55,50
	A	565	565	500	106,9	54,0	RT60565YY01IRNON	59,20
		600	600	535	112,8	56,8	RT60600YY01IRNON	59,70
	A	665	665	600	123,7	61,9	RT60665YY01IRNON	65,10
	G	685	685	620	127,1	63,5	RT60685YY01IRNON	67,10
		750	750	685	137,9	68,5	RT60750YY01IRNON	68,70
	A	765	765	700	140,4	69,6	RT60765YY01IRNON	72,20
	A	865	865	800	156,9	77,1	RT60865YY01IRNON	79,50
	G	885	885	820	160,2	78,6	RT60885YY01IRNON	80,90
		900	900	835	162,6	79,7	RT60900YY01IRNON	82,30
		1000	1000	935	178,9	88,1	RT61000YY01IRNON	86,70
		1200	1200	1135	211,2	104,8	RT61200YY01IRNON	105,60
		1500	1500	1435	259,1	130,3	RT61500YY01IRNON	138,20
		1800	1800	1735	306,5	155,1	RT61800YY01IRNON	165,90
		2000	2000	1935	337,9	171,3	RT62000YY01IRNON	183,90
		2200	2200	2135	369,3	187,5	RT62200YY01IRNON	201,00
		2500	2500	2435	416,2	211,9	RT62500YY01IRNON	223,00

Legenda Misure sostituzione:

- G = Misure Interassi Ghisa;
- A = Misure interassi Alluminio;
- L = Misure interassi Lamellari;
- S = Misure interassi Stampati;

Potenze termiche certificate secondo la norma internazionale EN442.

Per ordinare le batterie di radiatori è necessario sostituire **YY** con il numero degli elementi desiderati, **01** con il codice del colore (vedi tabella colori nelle pagine seguenti) Se si desidera la batteria con allacciamenti con tappi montati, sostituire anche **NO** con il codice dell'allacciamento idraulico desiderato.(vedi pagina allacciamenti idraulici nelle pagine seguenti).



Legenda codice:

- Modello = **RT 6**
- Altezza = **0200**
- N° elementi = **YY**
- Colore = **01**
- Cod. allacciamento idraulico = **IR NO**

Esempio per ordinare un Tesi 6 colonne mod. 200 senza tappi montati in batteria da 5 elementi di colore bianco il codice è: **RT602000501IRNON.**

I prezzi sopra riportati sono riferiti ad un singolo elemento senza tappi montati di colore BIANCO STANDARD cod. 01. (Per altre colorazioni, sovrapprezzi e allacciamenti idraulici vedi pagine successive).

TESI: CONFIGURAZIONI / ALLACCIAMENTI IDRAULICI

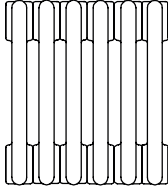
LEGENDA  Tappo cieco e copritappo da 1/2" o 3/8"  Diaframma mobile  Sfiato da 1/2" o 3/8" *(optional)	Cod. NO 	Cod. NO Radiatore Tesi fornito con configurazione / allacciamento idraulico standard Cod. NO (senza teppi montati)
---	---	---

Allacciamenti laterali

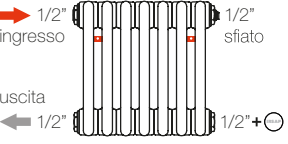
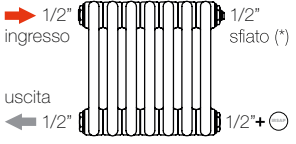
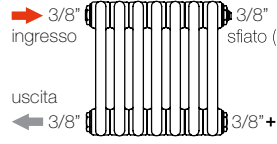
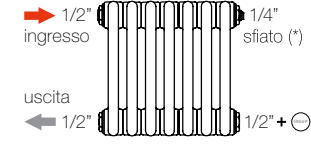
Cod. F2  Mensole incluse Richiedere quotazione	Cod. 02  Allacciamento standard Nessun sovrapprezzo	Cod. 05  Allacciamento standard Nessun sovrapprezzo	Cod. 06  Allacciamento standard Nessun sovrapprezzo
--	---	--	---

Allacciamenti sulla parte inferiore

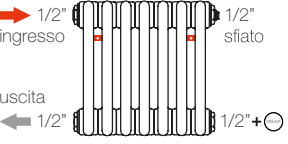
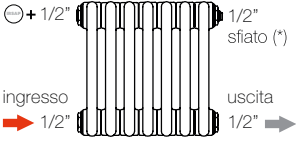
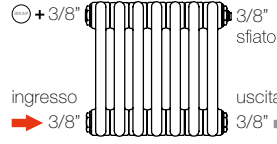
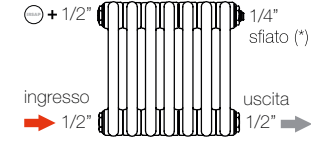
Cod. F2  Mensole incluse Richiedere quotazione	Cod. 02  Allacciamento standard Nessun sovrapprezzo	Cod. 05  Allacciamento standard Nessun sovrapprezzo	Cod. 06  Allacciamento standard Nessun sovrapprezzo
---	--	---	--

Per batterie Tesi con altezza superiore a 1000 mm o per batterie con meno di 15 elementi inserire diaframma sul lato ingresso acqua. Vedi allacciamenti riportati sotto cod. 08, 09, 10.

Allacciamenti contrapposti

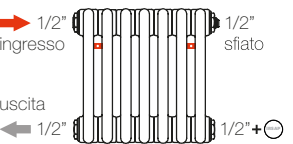
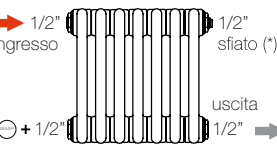
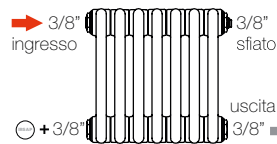
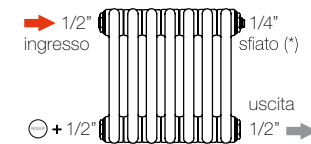
Cod. F2  Mensole incluse Richiedere quotazione	Cod. 02  Allacciamento standard Nessun sovrapprezzo	Cod. 05  Allacciamento standard Nessun sovrapprezzo	Cod. 06  Allacciamento standard Nessun sovrapprezzo
--	---	--	---

Allacciamenti dal basso con diaframma standard

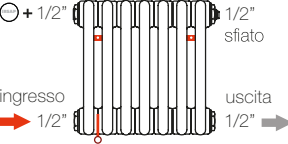
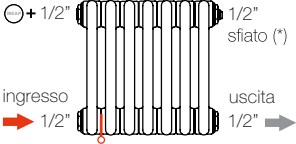
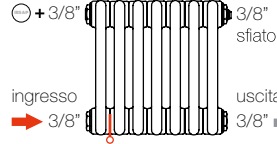
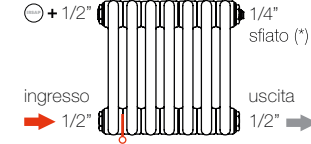
Cod. F8  Mensole incluse Richiedere quotazione	Cod. 08  Allacciamenti dal basso con diaframma mobile Richiedere quotazione	Cod. 09  Allacciamenti dal basso con diaframma mobile Richiedere quotazione	Cod. 10  Allacciamenti dal basso con diaframma mobile Richiedere quotazione
--	---	--	---

Allacciamenti monotubo orizzontali

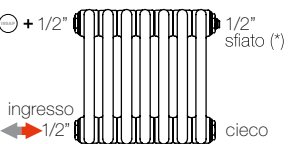
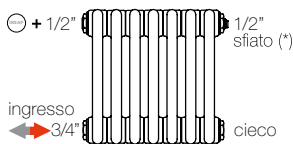
Cod. 22  Allacciamento monotubo Richiedere quotazione	Cod. 23  Allacciamento monotubo Richiedere quotazione
---	---

IRSAP FINITURE



Bianco Standard **G** Cod. 01



Platino **S** + 25% Cod. 6K



Rosa Cipria Opaco **M** Cod. 5V
Ral 3012 + 25%



Verde Muschio Semi Opaco **S** + 25% Cod. 67
Ral 6005 + 25%



Grigio Titanio Metallizzato **G** + 25% Cod. L3
Ral 9023 + 25%



Bianco Opaco **M** Cod. Y5
Ral 9016 + 25%



Beige Opaco **M** Cod. 3V
Ral 1019 + 25%



Blu Colomba Opaco **M** Cod. 4P
Ral 5014 + 25%



Blu Baltico Opaco **M** Cod. 1P
+ 25%



Grigio Medio **R** Cod. 4D
+ 25%



Bianco Puro **G** Cod. Q4
RAL 9010 + 25%



Sunstone **R** Cod. 2D
+ 25%



Lilla Bluastro Semi Opaco **S** + 25% Cod. 65
Ral 4005 + 25%



Blu Pastello Opaco **M** Cod. 1V
Ral 5024 + 25%



Grigio Canna di fucile **S** Cod. 7K
+ 25%



Bianco Puro Opaco **M** + 25% Cod. 7F
RAL 9010 + 25%

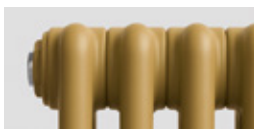

Giallo Ocra Opaco **M** Cod. 4V
Ral 1024 + 25%

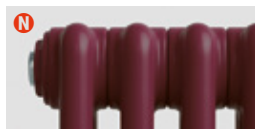

Viola Bordeaux Semi Opaco **S** + 25% Cod. 71
Ral 4004 + 25%



Blu Viola Semi Opaco **S** + 25% Cod. 69
Ral 5000 + 25%



Grigio Antracite Opaco **M** + 25% Cod. 6V
Ral 7016 + 25%

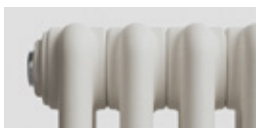

Bianco Perla **R** Cod. 16
+ 25%

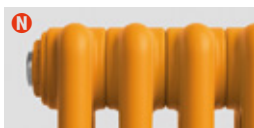

Giallo Melone Semi Opaco **S** + 25% Cod. 49
Ral 1028 + 25%

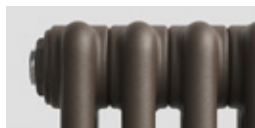

Bruno Tabacco **R** Cod. 1B
+ 25%

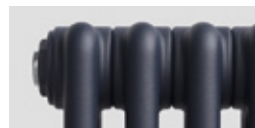

Azurite 3 **R** Cod. 6C
+ 25%



Nero **G** Cod. 10
Ral 9005 + 25%



Avorio **G** Cod. 02
Ral 1013 + 25%



Arancio Puro Semi Opaco **S** + 25% Cod. 64
Ral 2004 + 25%



Marrone **G** Cod. 09
Ral 8017 + 25%



Grafite Metallizzato **R** Cod. 2Q
+ 25%



Nero Grafite **R** Cod. 18
+ 25%



Quartz 1 **R** Cod. 1C
+ 25%



Rosso **G** Cod. 05
Ral 3000 + 25%

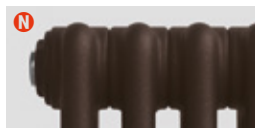

Bronzo Antico **S** Cod. 5K
+ 25%



Grigio Manhattan **G** Cod. 03
+ 25%



Nero Satinato **R** Cod. 30
+ 25%

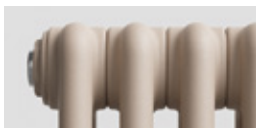

Sablé **R** Cod. Y4
+ 25%



Rosso Rubino Semi Opaco **S** + 25% Cod. 22
Ral 3003 + 25%



Agave Opaco **M** Cod. 9N
+ 25%



Grigio Chiaro Opaco **M** Cod. 8N
+ 25%



Nero Opaco **M** Cod. K1
+ 25%

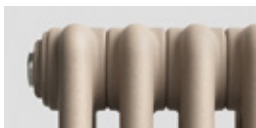

Quartz 2 **R** Cod. 2C
+ 25%



Flame Red **R** Cod. 7D
+ 25%



Ghiaccio Opaco **M** Cod. 3P
+ 25%



Grigio Perla **R** Cod. L6
+ 25%

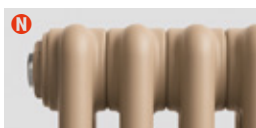

Beige Semi Opaco **S** Cod. 68
Ral 1001 + 25%



Marrone Ruggine Opaco **M** + 25% Cod. 9U
Ral 8004 + 25%

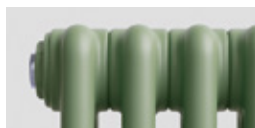

Verde Salvia Opaco **M** Cod. 2V
Ral 6021 + 25%

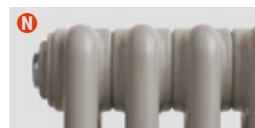

Argento Metallizzato **R** Cod. 6R
+ 25%

Legenda delle superfici:

- G** Lucido
- S** Semi opaco
- M** Opaco
- R** Ruvido
- N** Novità



Stile intramontabile.

Radiatore **NOVO**

NOVO, con la sua geometria minimale è lo scaldasalviette per eccellenza. La forma fluida rende NOVO un completamento dell'ambiente abitativo.

IRSAP



NOVO - RADIATORE SCALDASALVIETTE IN ACCIAIO BIANCO STANDARD

CODICE	MOD.	TUBI n	ALTEZZA mm	LARGHEZZA mm	INTERASSE mm	WATT		CODICE FORNITORE	PREZZO €
						Δ T 50°C	Δ T 30°C		
0642344	764	19	764	400	356	348	188	NOP040B01IR01NNN	490,00
0642345	764	19	764	450	406	385	208	NOP045B01IR01NNN	503,00
0642346	764	19	764	500	456	422	229	NOP050B01IR01NNN	517,00
0642350	764	19	764	550	506	460	249	NOP055B01IR01NNN	529,00
0642351	764	19	764	600	556	497	270	NOP060B01IR01NNN	539,00
0642352	764	19	764	750	706	609	332	NOP075B01IR01NNN	553,00
0642353	764	19	764	1000	956	795	438	NOP100B01IR01NNN	589,00
0642354	1196	29	1196	400	356	493	268	NOM040B01IR01NNN	693,00
0642355	1196	29	1196	450	406	552	301	NOM045B01IR01NNN	709,00
0642356	1196	29	1196	500	456	611	333	NOM050B01IR01NNN	727,00
0642360	1196	29	1196	550	506	671	365	NOM055B01IR01NNN	744,00
0642361	1196	29	1196	600	556	730	397	NOM060B01IR01NNN	750,00
0642362	1196	29	1196	750	706	908	494	NOM075B01IR01NNN	771,00
0642363	1196	29	1196	1000	956	1204	656	NOM100B01IR01NNN	814,00
0642364	1520	36	1520	400	356	620	329	NOL040B01IR01NNN	839,00
0642365	1520	36	1520	450	406	695	369	NOL045B01IR01NNN	859,00
0642366	1520	36	1520	500	456	771	409	NOL050B01IR01NNN	879,00
0642370	1520	36	1520	550	506	847	450	NOL055B01IR01NNN	895,00
0642371•	1520	36	1520	600	556	922	490	NOL060B01IR01NNN	904,00
0642372	1520	36	1520	750	706	1149	612	NOL075B01IR01NNN	930,00
0642373	1520	36	1520	1000	956	1527	815	NOL100B01IR01NNN	983,00
0642374	1808	44	1808	400	356	775	414	NOG040B01IR01NNN	1.030,00
0642375	1808	44	1808	450	406	860	461	NOG045B01IR01NNN	1.052,00
0642376•	1808	44	1808	500	456	946	508	NOG050B01IR01NNN	1.077,00
0642380	1808	44	1808	550	506	1031	555	NOG055B01IR01NNN	1.092,00
0642381•	1808	44	1808	600	556	1116	602	NOG060B01IR01NNN	1.103,00
0642382•	1808	44	1808	750	706	1372	746	NOG075B01IR01NNN	1.133,00
0642383	1808	44	1808	1000	956	1797	990	NOG100B01IR01NNN	1.200,00

Caratteristiche costruttive:

Radiatore scaldasalviette in acciaio con elementi orizzontali a tubi tondi di diametro 25 mm; Collettori laterali a sezione semiovale 40x30 mm; Filettature estremità collettore 1/2" Gas destra; Pressione di esercizio massima ammessa 8 bar; Temperatura di esercizio massima ammessa 95°C.

I prezzi comprendono:

Coppia di chela per fissaggio a muro;
Distanziere regolabile a muro;
Valvola sfato da 1/2".

Potenze termiche certificate secondo la norma internazionale EN442.

I prezzi riportati nel listino sono riferiti al termoarredatore NOVO in colore Bianco Standard codice 01.

Per il codice del colore diverso consultare la tabella colori nella pagina precedente.



GEO - RADIATORE SCALDASALVIETTE IN ACCIAIO BIANCO STANDARD

CODICE	MOD.	TUBI n	ALTEZZA mm	LARGHEZZA mm	INTERASSE mm	WATT ΔT 50°C	CODICE FORNITORE	PREZZO €
0642103	818	17	818	450	406	360	ECS045B01IR01NNN	271,00
0642104	818	17	818	500	456	393	ECS050B01IR01NNN	279,00
0642105	818	17	818	550	506	427	ECS055B01IR01NNN	285,00
0642106	818	17	818	600	556	460	ECS060B01IR01NNN	291,00
0642107	818	17	818	750	706	561	ECS075B01IR01NNN	297,00
0642088	1248	25	1248	450	406	538	ECM045B01IR01NNN	382,00
0642089	1248	25	1248	500	456	588	ECM050B01IR01NNN	393,00
0642090	1248	25	1248	550	506	638	ECM055B01IR01NNN	400,00
0642091	1248	25	1248	600	556	689	ECM060B01IR01NNN	403,00
0642092	1248	25	1248	750	706	840	ECM075B01IR01NNN	415,00
0642093	1592	31	1592	450	406	703	ECL045B01IR01NNN	462,00
0642094•	1592	31	1592	500	456	762	ECL050B01IR01NNN	473,00
0642095	1592	31	1592	550	506	821	ECL055B01IR01NNN	482,00
0642096•	1592	31	1592	600	556	880	ECL060B01IR01NNN	487,00
0642097	1592	31	1592	750	706	1057	ECL075B01IR01NNN	501,00
0642098•	1850	37	1850	450	406	841	ECE045B01IR01NNN	565,00
0642099•	1850	37	1850	500	456	911	ECE050B01IR01NNN	579,00
0642100•	1850	37	1850	550	506	981	ECE055B01IR01NNN	587,00
0642101•	1850	37	1850	600	556	1051	ECE060B01IR01NNN	593,00
0642102•	1850	37	1850	750	706	1262	ECE075B01IR01NNN	610,00

Caratteristiche costruttive:

Radiatore scaldasalviette in acciaio con elementi orizzontali a tubi tondi di diametro 23 mm; Collettori laterali a sezione semiovale 40x30 mm; Filettature estremità collettore 1/2" Gas destra; Pressione di esercizio massima ammessa 8 bar; Temperatura di esercizio massima ammessa 95°C.

I prezzi comprendono:

Coppia di chela per fissaggio a muro;
Distanziere regolabile a muro;
Valvola sfato da 1/2".

Potenze termiche certificate secondo la norma internazionale EN442. I prezzi riportati nel listino sono riferiti al termoarredatore GEO in colore Bianco Standard codice 01. Per il codice del colore diverso consultare la tabella colori nella pagine precedenti).



ARES - RADIATORE SCALDASALVIETTE IN ACCIAIO BIANCO STANDARD								
CODICE	MOD.	TUBI n	ALTEZZA mm	LARGHEZZA mm	INTERASSE mm	WATT ΔT 50°C	CODICE FORNITORE	PREZZO €
0834965	818	15 Tubi	818	380	350	292	EIS038B01IR01NNN	178,70
0641924	818	15 Tubi	818	430	400	324	EIS043B01IR01NNN	181,10
0641926	818	15 Tubi	818	480	450	354	EIS048B01IR01NNN	183,80
0641928	818	15 Tubi	818	530	500	384	EIS053B01IR01NNN	186,50
0641930	818	15 Tubi	818	580	550	414	EIS058B01IR01NNN	188,90
0641936	818	15 Tubi	818	730	700	503	EIS073B01IR01NNN	208,00
0834962	1118	22 Tubi	1118	380	350	416	EIM038B01IR01NNN	214,00
0641938•	1118	22 Tubi	1118	430	400	456	EIM043B01IR01NNN	217,00
0641940•	1118	22 Tubi	1118	480	450	501	EIM048B01IR01NNN	220,00
0641942•	1118	22 Tubi	1118	530	500	547	EIM053B01IR01NNN	223,00
0641944	1118	22 Tubi	1118	580	550	593	EIM058B01IR01NNN	226,00
0641950	1118	22 Tubi	1118	730	700	731	EIM073B01IR01NNN	264,00
0834959	1462	28 Tubi	1462	380	350	541	EIL038B01IR01NNN	246,00
0641952•	1462	28 Tubi	1462	430	400	592	EIL043B01IR01NNN	250,00
0641954•	1462	28 Tubi	1462	480	450	651	EIL048B01IR01NNN	253,00
0641956•	1462	28 Tubi	1462	530	500	710	EIL053B01IR01NNN	257,00
0641958•	1462	28 Tubi	1462	580	550	769	EIL058B01IR01NNN	261,00
0641964	1462	28 Tubi	1462	730	700	946	EIL073B01IR01NNN	318,00
0834956	1720	34 Tubi	1720	380	350	647	EIG038B01IR01NNN	279,00
0641966	1720	34 Tubi	1720	430	400	712	EIG043B01IR01NNN	283,00
0641968•	1720	34 Tubi	1720	480	450	782	EIG048B01IR01NNN	287,00
0641970•	1720	34 Tubi	1720	530	500	853	EIG053B01IR01NNN	291,00
0641972•	1720	34 Tubi	1720	580	550	923	EIG058B01IR01NNN	295,00
0641978•	1720	34 Tubi	1720	730	700	1135	EIG073B01IR01NNN	371,00

Caratteristiche costruttive:

Radiatore scaldasalviette in acciaio con elementi orizzontali a tubi tondi di diametro 23 mm; Collettori laterali a sezione semiovale 40x30 mm;

I prezzi comprendono:

Tre infratubo per fissaggio a muro; Valvola sfiato da 1/2".

Filettature estremità collettore 1/2" Gas destra;

Pressione di esercizio massima ammessa 8 bar; Temperatura di esercizio massima ammessa 95°C.

Potenze termiche certificate secondo la norma internazionale EN442.

ARES ELETTRICO - RADIATORE SCALDASALVIETTE IN ACCIAIO BIANCO STANDARD

CON CONTROLLO ELETTRONICO PER REGOLARE LA TEMPERATURA AMBIENTE, PROGRAMMABILE SETTIMANALMENTE

CODICE	MOD.	TUBI n	ALTEZZA mm	LARGHEZZA mm	PROFONDITÀ mm	RES. ELETTRICA Watt	CODICE FORNITORE	PREZZO €
0343571	818	15	818	480	30	300	EIS048H01IR01NNN	438,00
0810572	818	15	818	580	30	400	EIS058H01IR01NNN	460,00
0343572•	1118	22	1118	480	30	400	EIM048H01IR01NNN	490,00
0014889•	1118	22	1118	580	30	700	EIM058H01IR01NNN	517,00
0343573	1462	28	1462	480	30	700	EIL048H01IR01NNN	546,00
0021412•	1462	28	1462	580	30	700	EIL058H01IR01NNN	570,00
0343574	1720	34	1720	480	30	700	EIG048H01IR01NNN	619,00
0014245•	1720	34	1720	580	30	1000	EIG058H01IR01NNN	650,00

Caratteristiche costruttive:

Radiatore scaldasalviette elettrico in acciaio con elementi orizzontali a tubi tondi di diametro 23 mm; Collettori laterali a sezione semiovale 40x30 mm; Cavo di alimentazione lunghezza 1200 mm (uscita cavo lato basso destro); Completo di liquido termovettore.

I prezzi comprendono:

Tre infratubo per fissaggio a muro

Resistenza Elettrica con regolatore per il controllo della temperatura interna del fluido (tipologia K). Resistenza elettrica a connettore 4 poli con termostato elettronico per regolare la temperatura del fluido interno. L'elettronica è disponibile nel colore Bianco Standard (cod. 01).

Classe di isolamento I. Grado di isolamento IP44. Frequenza 50 Hz. Tensione di alimentazione 230V





ACCESSORI				
CODICE	DESCRIZIONE	COLORE	CODICE FORNITORE	PREZZO €
0647057•	Kit valvole e detentori termostattabili a squadro con pre regolazione, attacco rame/multistrato 1/2	bianco	VALKITSQUUCU01	177,90
0647089•		cromo	VALKITSQUUCU50	177,90
0646957	Valvola sfiato da 1/2 x 24 orientabile	bianco-cromo	ASIVAL03E	9,48
0646985	Testa termostatica a liquido	cromo	TESTELIQ350	117,30
0646984•		bianco-cromo	TESTELIQ301	82,00
0647240	Riduzioni per Tesi conf. singola 3/8 DX	bianco	TAPBLISIRDX3801	8,10
0647400•	Riduzioni per Tesi conf. singola 3/8 SX	bianco	TAPBLISIRSX3801	8,10
0647227•	Riduzioni per Tesi conf. singola 3/4 DX	bianco	TAPBLISIRDX3401	8,10
0647394	Riduzioni per Tesi conf. singola 3/4 SX	bianco	TAPBLISIRSX3401	8,10
0647196	Riduzioni per Tesi conf. singola 1/4 DX	bianco	TAPBLISIRDX1401	8,10
0647362	Riduzioni per Tesi conf. singola 1/4 SX	bianco	TAPBLISIRSX1401	8,10
0647149•	Riduzioni per Tesi conf. singola 1/2 DX	bianco	TAPBLISIRDX1201	8,10
0647317•	Riduzioni per Tesi conf. singola 1/2 SX	bianco	TAPBLISIRSX1201	8,10
0647136	Riduzioni per Tesi conf. singola 1 DX	bianco	TAPBLISIRDX1001	8,10
0647304	Riduzioni per Tesi conf. singola 1 SX	bianco	TAPBLISIRSX1001	8,10
0647271•	Tappo destro cieco da 1 1/4, conf. Singola	bianco	TAPBLISIRDXCIO1	8,10
0647430•	Tappo sinistro cieco da 1 1/4, conf. Singola	bianco	TAPBLISIRSXCIO1	8,10
0647134•	Kit installazione rad. Tesi - n. 4 riduzioni da 1/2" con valvola sfiato e tappino cieco da 1/2	bianco	CONFIRO4TAP1201	43,25
0647135•	Kit installazione rad. Tesi - n. 4 riduzioni da 3/8" con valvola sfiato e tappino cieco da 3/8	bianco	CONFIRO4TAP3801	43,25
0647974•	Diaframma per radiatori modello Tesi (1)		DIAFRAMM	21,71
0647776	Chiave universale per montaggio tappi e riduzioni, in materiale antigraffio (2)		ATCHIAV000	13,30
0646982•	Ritocco colore PAINT MAKER, 10 ml bianco standard (3)		RETOUCHCOLOR01	20,64
0647746	Guarnizione siliconica per tappi e riduzioni da 1 1/4 (4)		ATSILICONT	2,44
0647745•	Guarnizione siliconica per nipples da 1 1/4 (5)		ATSILICONN	2,44
0647767	Nipple (destro - sinistro) per giunzione radiatori da 1" 1/4 (6)		ANIPPLENOR	4,28
0647883•	Coppia di mensole per Tesi 2 colonne, fissaggio con tassello (7)	bianco	AMENSI2C01	9,48
0647884•	Coppia di mensole per Tesi 3 colonne, fissaggio con tassello (7)	bianco	AMENSI3C01	9,63
0647885•	Coppia di mensole per Tesi 4 colonne, fissaggio con tassello (7)	bianco	AMENSI4C01	12,08
0647886•	Coppia di mensole per Tesi 5 colonne, fissaggio con tassello (7)	bianco	AMENSI5C01	12,54
0647887•	Coppia di mensole per Tesi 6 colonne, fissaggio con tassello (7)	bianco	AMENSI6C01	12,54
0647900	Coppie di mensole universali per radiatori Tesi a scomparsa da 2 a 6 colonne. Completa di viti e tasselli, dal Tesi 300 al 2500 (8)	bianco	AMENSRT01	37,59
0647895•	Fissaggio per Tesi, installazione a pavimento (9)		AMENSPAV01	27,82
0587589•	TAG appendino con aggancio universale ONE FIX® (può essere semplicemente ruotato per adattarsi a qualsiasi forma degli elementi del Supporto per fissaggio corpo scaldante)	bianco	AUPRO45IRE01	52,00